

**Geschirr- und Gläserspülautomaten
der EcoStar-Line**



Frontlader

EcoStar 430 F / 530 F

Durchschubautomat

EcoStar 545 D

EcoStar 430 F: Günstig einsteigen in die Profi-Klasse



Der kompakte Gläserspülautomat im 400er Korbformat für den Thekenbereich. Professionell, gut und preiswert. Ein Automat, der unter extremer Dauerbelastung zeigt, was in ihm steckt und wie er sein soll: Sehr zuverlässig, sehr leistungsstark und sehr wirtschaftlich.

Neben den überzeugenden Reinigungsqualitäten sind es vor allem die typischen MEIKO-Vorteile, die diesen kompakten Automaten in Cafés, Imbissstuben und kleineren Gastronomiebetrieben Pluspunkte einbringen:

- 300 mm Einfahrtshöhe
- Dynamisches Wasch- und Spülsystem von oben und unten
- Reinigungsfreundliche, gezogene Waschkammer
- Doppelwandig isoliert
- Ökofilter-System

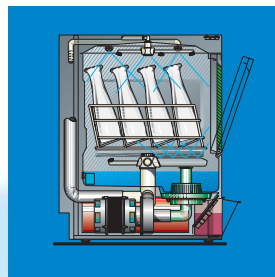

- Gefälle in der Waschkammerdecke
- Vollelektronischer Programmablauf mit übersichtlichem Tastflächendisplay
- Sanftanlauf der Waschkammer
- Klarspüler-Dosiergerät mit bequemem Nachfüllbehälter
- Wechselstromanschluß
- Rückwandverkleidung
- Geprüfte Qualität mit diversen Prüfsertifikaten

EcoStar 530 F: Der Star für strahlenden Glanz auf Geschirr und Gläsern



Dieser Programmautomat ist der neue Star der EcoStar-Linie. Ausgestattet mit der komplett neuen MIKE 1 Elektronik-Steuerung. Neu ist der erweiterte Bedienkomfort mit 2 Spülprogrammen. Neu ist auch die innovative, integrierte Infrarot-Schnittstelle. Und in Verbindung mit dem intelligenten "M-Comman-

der W" lassen sich jetzt, ohne eine Schraube zu lösen, sämtliche Daten lesen, verändern, über PC transferieren oder Online dem Werk mitteilen.

- NEU Vollelektronische Steuerung MIKE 1 mit integrierter Infrarot-Technologie
- NEU Zwei wählbare Programmlaufzeiten
- Ökofilter-System
- Sanftanlauf
- Dynamisches Wasch- und Spülsystem oben und unten

- Doppelwandig isoliert
- Inklusive Klarspüler-Dosiergerät
- Reiniger-Dosiergerät (Optional)
- Reiniger- und Klarspülerbehälter wahlweise integriert
- Selbstreinigungsprogramm
- Komplettes Anschluss-Set
- Mit eingebauter Wasserenthärtung (Optional)

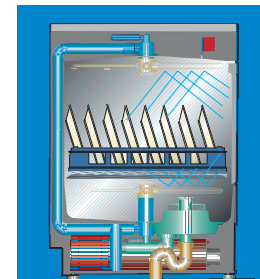

EcoStar 545 D: Schon beim Kauf erfreuliche Aspekte

Der moderne, nach bewährten Gesichtspunkten konstruierte MEIKO-Durchschubautomat EcoStar 545 D glänzt nicht nur mit hervorragenden Reinigungsqualitäten, sondern vor allem durch sein raffiniertes Konzept: Viel Leistung für wenig Geld. In rationeller, fließender Arbeitsweise reinigt er Gläser, Geschirr, Tablettts. Unkompliziert in der Bedienung, zuverlässig im Betrieb, praxisorientiert in der Leistung. Die zweckmäßige, bedarfsorientierte Ausstattung macht ihn für viele Betriebe äußerst interessant.

Die vorbildliche MEIKO-Technik auf einen Blick:

- **NEU** Vollelektronische Steuerung MIKE 1 mit integrierter Infrarot-Technologie
- Drei wählbare Programm-laufzeiten
- 440 mm Durchschubhöhe
- CrNi- Wasch- und Spül-system von oben und unten
- Vorne liegender, tiefgezogener Waschtank mit nur 22 Liter Inhalt
- Haube doppelwandig isoliert
- Ökofilter-System

- Schrägecke mit umlaufender Wasserrinne verhindert lästiges Nachtropfen der Waschlauge auf das Waschgut
- Klarspüler-Dosiergerät
- Vollelektronischer Programmablauf mit übersichtlichem Tastflächendisplay
- Selbstreinigungsprogramm
- Reinigungsfreundlicher Innenraum, da keine störenden Leitungen im Spülraum
- 150 mm Bodenfreiheit
- Hinten offene Haube verhindert Dampfschwaden-Belästigung des Bedieners
- Geprüfte Qualität mit diversen Prüfsertifikaten
- mit integrierter Enthärtung (Option)



MIKE
controlled

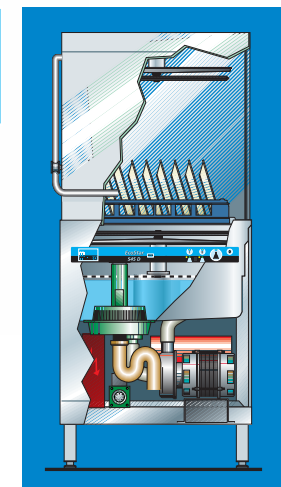

Maschine mit Durchblick.
Kundenorientierte Funktionalität auf einen Blick. Gut aufgeräumte Technik.

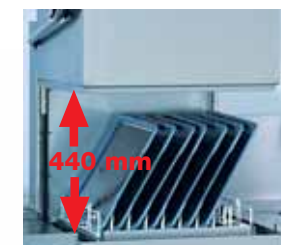

440 mm nutzbare Durchschubhöhe.
Das bedeutet keine Probleme mit z.B. Euro-Tabletts, hohen Geschirrtellen oder Bierstangen.



Funktionelle Details, für und von Profis gemacht



EcoStar 430 F:

Blick in die aufgeräumte Waschkammer. Robuste Technik und bestes Material sichern eine hohe Reinigungsqualität. Angenehm sparsame 11 Liter passen in den Waschtank.



EcoStar 530 F:

Der Innenraum-Ausdruck fortschrittlicher Technik. Stabile Korbführungen und ungehinderte Zugänglichkeit zum Ökofilter-System und zum Waschtank, mit hygienefreundlichen Rundungen.



EcoStar 430 F/530 F/545 D: Komplettes Anschluss-Set.

Nur aufstellen, anschließen, in Betrieb nehmen. Das mitgelieferte Anschluss-Set für Wasser, Abwasser und Strom macht einen bauseitigen Anschluss äußerst einfach.

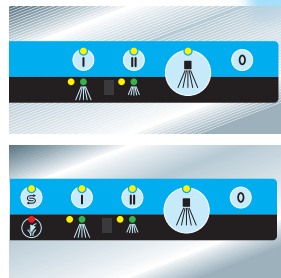

Das Ökofilter-System in allen EcoStar-Spülautomaten

sorgt für eine optimale Waschlaugefilterung. Das bedeutet länger sauberes Tankwasser und höchste hygienische Reinigungsqualität.

Integrierte Enthärtung.

Auf Wunsch werden die EcoStar 530 F und 545 D mit integrierter Wasserenthärtung geliefert.

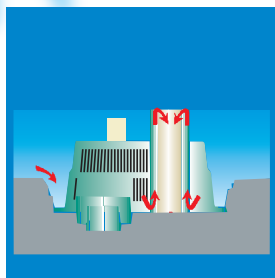

EcoStar 545 D: Bequeme Bedienung durch Rundum- Bügel.

Bewusstes Nachdrücken bewirkt Programmstart.



EcoStar 545 D: Beispielhafte Übersichtlichkeit des gesamten Waschraumes.

Zwei funktionell gestaltete, bequem herausnehmbare Flächensiebe decken den darunterliegenden Tank ab.



EcoStar 545 D: Pflege- freundlich und bequem

zugänglich der nach vorne gelegte, tiefgezogene Waschtank. Wichtig: Keine störenden Rohre oder Leitungen an der Rückwand. Günstiges Handling auch des Ökofilters.

Abmessungen und technische Daten:

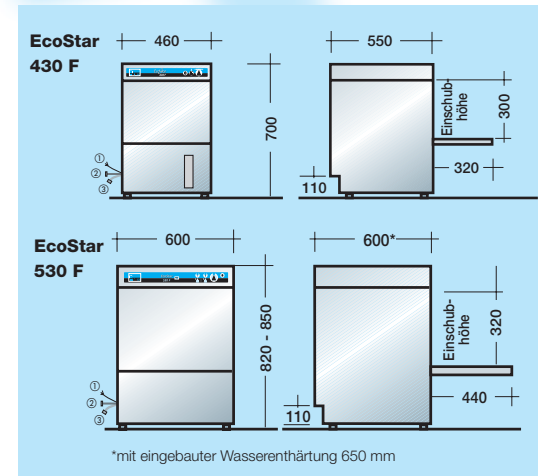

	EcoStar 430 F 230 V	EcoStar 530 F 230 V 400 V
Korbabmessungen/mm	400 x 400	500 x 500
Theoretische Korbleistungen/h*	30	30/20
Tellerleistung/h	-	540/360
Gläserleistung/h	750	1.080/720
Programmlaufzeiten Sek.*	120	120/180
Pumpenmotor kW	0,55	0,55
Tankinhalt ltr.	11	20
Klarspülung ltr.	2,2	3,0
Tankheizung kW	2,0	2,0
Einbauboiler	3,0	3,0 4,5
Elektrischer Gesamtanschluss	3,55	3,6 5,1

* Bei Anschluss an Kaltwasser und/oder kurzen Korbwechselzeiten können sich die Laufzeiten zur Erreichung hygienischer Klarspütemperaturen erhöhen.

Elektro-Installation:

Elektroanschluss: ① Wechselstrom, 1 NPE 230 V, 50 HZ; 530 F wahlweise Drehstrom 3 NPE 400 V, 50 Hz. Boiler und Tankheizung sind gegenseitig

elektrisch verriegelt. Die Schaltung entspricht den Bestimmungen des VDE.

Wasser-Installation:

Die Automaten können ohne Zwischenschaltung von Sicherheitsarmaturen an das Frischwassernetz ② angeschlossen werden. Mindestfließdruck 2,5 bar. Maximaldruck 5 bar. Die Installationsvorschriften DIN 1988/EN 1717 sind zu

beachten. Ablauf DN 50 ③ (Intern im Automat als Siphon verlegt). Verlegung der Anschlussleitungen nach links, rechts oder nach unten möglich*.

* Bauseitiger Wandanschluss: max. 100 mm hoch (430 F) max. 120 mm hoch (530 F)



MEIKO empfiehlt Marken-Reinigungsprodukte namhafter Hersteller.

Eine hervorragende Wahl sind **MEIKO LOW** Reinigungs- und Hygieneprodukte

Gemäß der Hygieneanforderung der DIN 10511-H für gewerbliches Gläserspülen und DIN 10512 für gewerbliches Geschirrspülen.



Abmessungen und technische Daten:

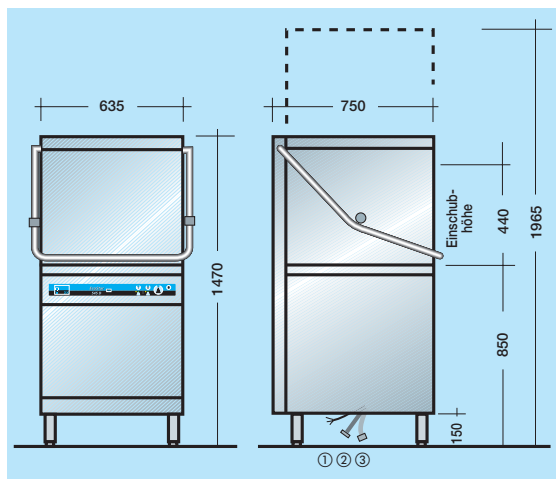

	EcoStar 545 D
Korbabmessungen/mm	500 x 500
Korbleistungen/h bis zu	40/30/15
Tellerleistung/h	720
Gläserleistung/h	1.440
Pumpenmotor kW	0,73
Tankinhalt ltr.	22
Klarspülung ltr.	3
Tankheizung kW	1,3
Einbauboiler bei	
45°C Zulauftemperatur kW	7,5
10°C Zulauftemperatur kW	9
Elektrischer Gesamtanschluss bei	
45°C Zulauftemperatur kW	9,6
10°C Zulauftemperatur kW	11,1

Wählbare Programmlaufzeiten der EcoStar 545 D*:

- Kurzzeitprogramm = 90 Sekunden
- Normalprogramm = 120 Sekunden
- Intensivprogramm = 240 Sekunden

*Bei Anschluss an Kaltwasser und/oder kurzen Korbwechselzeiten können sich die Laufzeiten zur Erreichung hygienischer Klarspütemperaturen erhöhen.

MEIKO empfiehlt Marken-Reinigungsprodukte namhafter Hersteller.

Eine hervorragende Wahl sind  **MEIKO LOW** Reinigungs- und Hygieneprodukte



MEIKO Maschinenbau GmbH & Co. KG
 Englerstr. 3 · 77652 Offenburg · Germany
 Tel. +49(0)781/203-0 · Fax +49(0)781/203-1274
<http://www.meiko.de> · E-Mail: info@meiko.de

Elektro-Installation:

Elektroanschluss: ① Drehstrom 3 NPE, 400 V, 50 Hz.
 Die Schaltung entspricht den Bestimmungen des VDE.

heitsarmaturen an das ②

Frischwassernetz angeschlossen werden.
 Mindestfließdruck 2,5 bar
 Maximaldruck 5 bar.
 Die Installationsvorschriften DIN 1988/EN 1717 sind zu beachten. ③ Ablauf DN 50
 Verlegung der Anschlussleitungen nach links, rechts oder nach unten möglich.

Wasser-Installation:

Die Automaten können ohne Zwischenschaltung von Sicher-



Gemäß der Hygieneanforderung der DIN 10511-H für gewerbliches Gläserspülen und DIN 10512 für gewerbliches Geschirrspülen.

